



Jack 
Wolfskin



SKYROCKET II/III DOME

Instruction manual
Bedienungsanleitung
Manuel d'utilisation
使用说明书

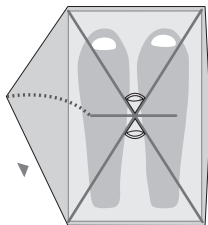

SKYROCKET II DOME

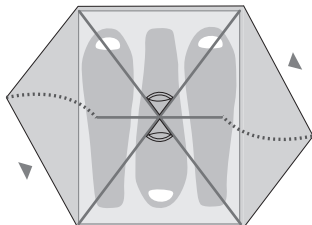

SKYROCKET III DOME

EN

CONTENTS OF TENT PACK SACK

- 1 inner tent/1 flysheet
- 12 pegs, repair materials & seam sealant in peg bag
- 1 pole bag
- 2 pole components (1 set of linked poles, 1 short roof pole)
- 1 pole repair sleeve

DE

ZELTPACKSACKINHALT

- 1 Innenzelt/1 Außenzelt
- 12 Heringe, Reparatur-Materialien & Nahtabdichter im Heringspackbeutel
- 1 Stangenpackbeutel
- 2 Stangen (1 Gestängeverbund, 1 kurze Dachstange)
- 1 Reparatur-Hülse

FR

CONTENU DU SAC DE TENTE

- 1 tente intérieure/1 tente extérieure
- 12 sardines, matériel de réparation & produit pour imperméabiliser les coutures dans le sac à sardines
- 1 sac d'armatures
- 2 arceaux (1 arceau assemblé, 1 arceau de toit court)
- 1 douille de réparation

ZH

帐篷包明细

- 1个内帐/1个外帐
- 12个帐篷接地钉, 接地钉包装袋内含备用材料和接缝密封材料
- 1个帐杆包装袋
- 2根帐杆(1根帐杆连接组件, 1根短帐顶支撑杆)
- 1套维修套管

At JACK WOLFSKIN we are continually improving and upgrading our products. We therefore reserve the right to make changes to individual components. Diagrams used for the pitching instructions may differ slightly from the actual product.

JACK WOLFSKIN entwickelt seine Produkte ständig weiter. Wir behalten uns vor, einzelne Komponenten zu verändern. Abbildungen der Aufbauanleitung können vom aktuellen Produkt abweichen.

JACK WOLFSKIN développe et améliore ses produits en permanence. De ce fait nous nous réservons la possibilité de modifier certains composants. Les illustrations du mode de montage peuvent différer légèrement de celles du produit actuel.

JACK WOLFSKIN 持续不断开发自己的产品。我们保留更改单一组件的权利。搭建说明中的图可能和现有产品有差异。

EN

VENTILATION: Your tent is equipped with sufficient ventilation options. Try to ensure that there is always a good flow of air through the tent to reduce the risk of condensation build-up. However, condensation cannot completely be avoided. Please do not confuse condensation with actual water penetration through the fabric of the tent.

CARE AND MAINTENANCE: Clean your tent when pitched, using only a little soap and water. Zips in particular should be cleaned regularly to remove dirt and grit. On no account should the tent be machine washed or dry cleaned, since this could cause irreversible damage to the protective coating on the tent fabric. Suitable silicone-based lubricants protect poles from corrosion and prevent zips freezing.

FIRE PREVENTION: Open fires and flames are a hazard for tent materials. Avoid naked flames in the immediate vicinity of the tent.

DE

BELÜFTUNG: Dein Zelt ist mit ausreichenden Belüftungs-Möglichkeiten ausgestattet. Sorge immer für eine gute Luftzirkulation, um die Gefahr der Kondenswasser-Bildung zu vermindern. Dennoch ist Kondenswasser-Bildung unvermeidbar. Verwechsele Kondenswasser bitte nicht mit eindringender Feuchtigkeit.

PFLEGE: Reinige dein Zelt in aufgebautem Zustand ausschließlich mit Wasser und wenig Seife. Befreie vor allem die Reißverschlüsse regelmäßig von Schmutz und Sand. Auf keinen Fall in die Waschmaschine oder Reinigung geben, da hier die Beschichtung irreversibel zerstört werden kann. Geeignete Silikon-Schmiermittel schützen Stangen vor Korrosion und Reißverschlüsse vor dem Einfrieren.

FEUER: Offenes Feuer und Flammen sind eine Gefahr für Zeltgewebe. Vermeide offenes Feuer in unmittelbarer Nähe des Zeltes.

FR

AÉRATION: Votre tente est équipée de nombreuses possibilités d'aération. Veillez toujours à une bonne circulation de l'air pour limiter le risque de condensation dans la tente. La condensation ne peut cependant pas être complètement évitée. Ne pas confondre la condensation avec l'humidité qui pénètre de l'extérieur.

ENTRETIEN: Nettoyer votre tente, une fois montée, uniquement avec de l'eau et très peu de savon. Nettoyer régulièrement surtout tous les zips, en ôtant les saletés et le sable. Ne jamais utiliser votre machine à laver ou le pressing, ceci pourrait endommager le revêtement de manière irréversible. Des produits lubrifiants en silicone adaptés protègent les piquets de la corrosion et empêchent les zips de geler.

FEU: Le feu et les flammes représentent un danger pour les tissus de tentes. Évitez de placer la tente à proximité d'un feu.

ZH

通风: 您的帐篷配置了充分的通风可能性。为了避免形成冷凝水的危险,请始终保持良好的空气循环。尽管如此,冷凝水的形成还是不可避免。请不要混淆冷凝水和侵入的潮气。

护理: 清洁搭建完成状态的帐篷时,请您仅使用水和少量肥皂。主要是拉链部分要定期清除污物和沙子。绝对不能用洗衣机清洗帐篷或交给洗衣店清洁,否则会使帐篷表层遭到不可挽回的破坏。适当的硅树脂润滑剂能使帐杆防锈蚀,并使拉链防冻。

火: 明火和火焰会给帐篷织物带来危险。帐篷近旁避免有明火。

STEP 1 / SCHRITT 1 / ÉTAPE 1 / 步骤 1

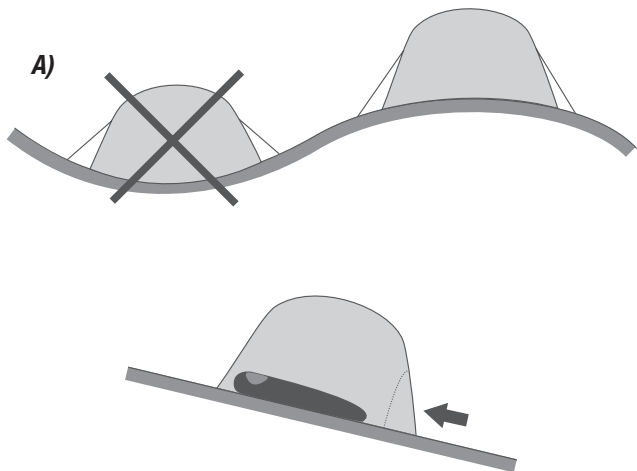

EN

PITCHING YOUR TENT FOR THE FIRST TIME

We recommend you do a dry run with your new tent in order to familiarise yourself with all the pitching instructions before your first trip.

Choose a suitable site (A), removing any sharp objects which might damage the groundsheet. Spread out the tent on the ground and carefully connect all pole sections of the linked pole framework (C/D), ensuring they lock together firmly (B).

Ensure that all zips are closed when pitching the tent.

DE

BEIM ERSTEN AUFBAU

Du solltest dein neues Zelt erst einmal probeweise aufbauen und dich vor Antritt der ersten Reise mit allen Aufbausritten vertraut machen.

Wähle zunächst einen geeigneten Standort für dein Zelt aus (A) und entferne dort alle spitzen Gegenstände, die den Zeltboden beschädigen könnten. Breite dein Zelt flach auf dem Boden aus und füge die Segmente des Stangenverbunds (C/D) sorgfältig zusammen, so dass diese fest ineinandersetzen (B).

Achte darauf, dass während des Aufbaus alle Reißverschlüsse geschlossen sind.

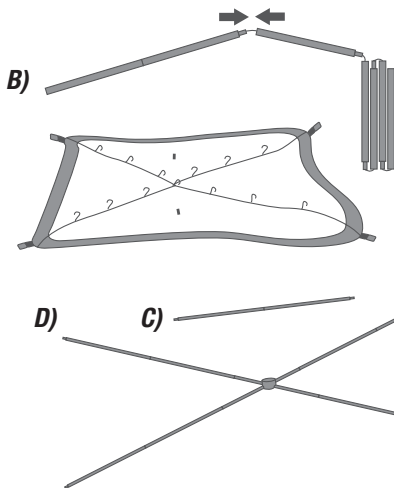

FR

LORS DU PREMIER MONTAGE

Avant d'entamer votre voyage, il est conseillé tout d'abord de procéder au montage de votre nouvelle tente, afin de vous familiariser avec les différentes étapes de montage.

Choisissez d'abord un emplacement adapté pour votre tente (A) et enlevez tous les objets pointus qui pourraient endommager le sol de la tente. Étalez votre tente à plat sur le sol et assemblez soigneusement tous les segments des arceaux (C/D), de manière à ce qu'ils soient bien imbriqués les uns dans les autres (B).

Veillez à ce que tous les zips soient bien fermés pendant le montage.

ZH

首次搭建

首次旅行前应试验性地搭建一次您的新帐篷，以便熟悉所有搭建步骤。

首先选择一个适当的帐篷搭建地点(A)并清除那里所有尖锐物品，这些尖锐物品会造成帐篷受损。展开帐篷，使其平铺在地面上，将帐杆组件(C/D)小心地组装在一起，使其相互紧密衔接(B)。

注意，搭建期间所有拉链都处于拉上封闭状态。

STEP 2 / SCHRITT 2 / ÉTAPE 2 / 步骤 2

A)

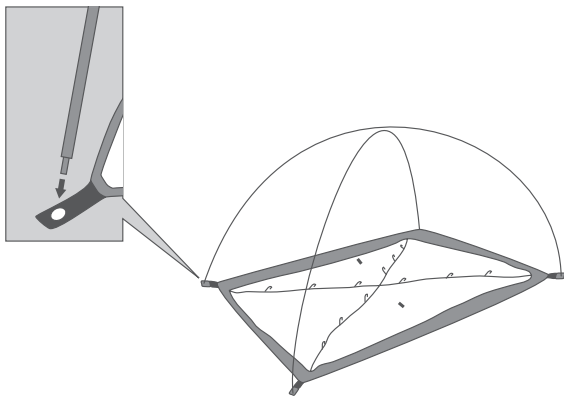

EN

Lay the connected intersecting poles over the outspread inner tent. Insert the pointed pole ends into the eyelets on the respective corner straps and form a dome construction (A). Anchor the shorter ceiling pole by inserting the pole ends into the slots above the doors (B) and fastening the uppermost plastic clip in the centre of the inner tent to the ceiling pole. Attach the inner tent to the poles using the rest of the plastic clips (C).

DE

Lege das verbundene Stangenkreuz über das ausgebreitete Innenzelt. Stecke die spitzen Stangen-Enden in die Ösen an den jeweiligen Bodeneckbändern und bilde so eine Kreuzkuppel (A). Fixiere die kürzere Dachstange, indem du die Stangen-Enden in die Einschiebelaschen oberhalb der Türen steckst (B) und den obersten Kunststoffclip in der Mitte des Innenzeltes an der Dachstange befestigst. Befestige das Innenzelt mit den restlichen Kunststoffclips an den Stangen (C).

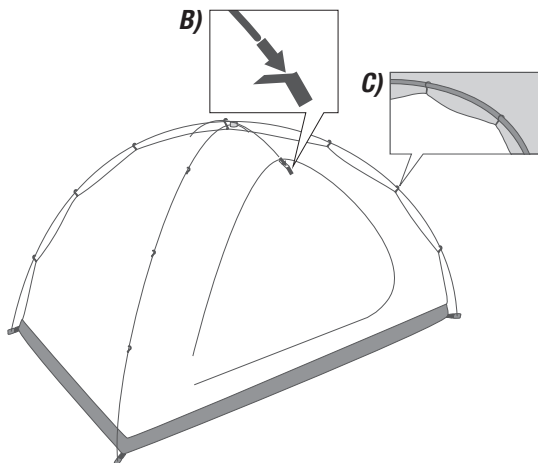

FR

Disposez les arceaux croisés assemblés par-dessus la tente intérieure étalée à plat. Placez les extrémités pointues des arceaux dans les œillets respectifs situés sur les sangles dans les coins au sol pour former une coupole en croix (A).

Fixez l'arceau plus court du toit en insérant les extrémités dans les boucles au-dessus de l'entrée (B) et en fixant l'embout plastique supérieur situé au milieu de la tente intérieure sur l'arceau du toit.

Fixez la tente intérieure sur les arceaux à l'aide des clips en plastique restants (C).

ZH

铺开内帐，请将连成十字的帐杆固定在内帐上，使帐杆末端的尖头插入各地面固定角带的固定环眼中，并如此构成一个十字交叉形圆顶帐篷(A)。

将帐篷撑杆尖端插入门上面的安装环中(B)，并将内帐中间最上面的塑料夹固定在帐顶撑杆上，以此固定较短的帐顶撑杆。

请用剩余的塑料夹将内帐固定在帐篷撑杆上(C)。

STEP 3 / SCHRITT 3 / ÉTAPE 3 / 步骤 3

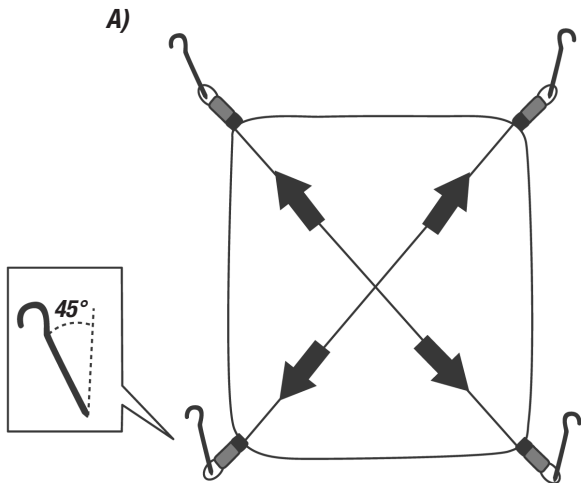

EN

Anchor the inner tent at the corner straps with pegs (A). Now lay the flysheet over the inner tent (B) and secure it to the corresponding poles with the Velcro straps provided (C). Connect the inner tent to the flysheet at the four corner straps by fastening the buckles and pulling on the straps to tension the flysheet.

DE

Fixiere das Innenzelt an den Bodeneckpunkten mit Heringen (A). Lege nun das Außenzelt über das Innenzelt (B) und fixiere es mit den vorgesehenen Klettbindern am jeweiligen Gestänge (C). Verbinde an den vier Bodeneckpunkten das Innen- mit dem Außenzelt, indem du die Steckschnallen schließt und bringe durch Anziehen der Gurtbänder das Außenzelt auf Spannung (D).

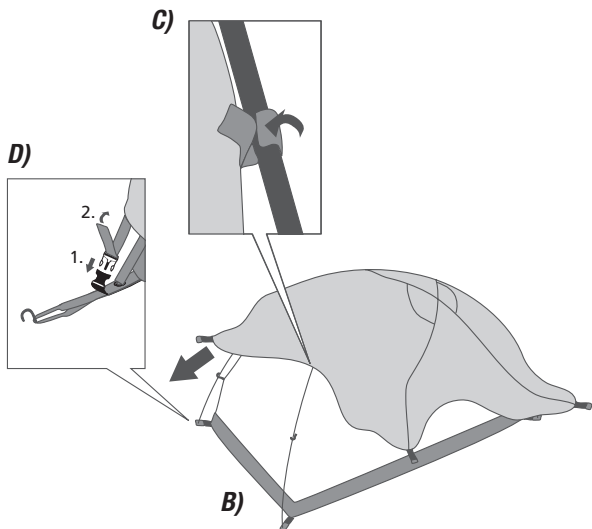

FR

Fixez la tente intérieure aux coins de la tente au sol avec des sardines (A). Posez à présent la tente extérieure par-dessus la tente intérieure (B) et fixez-la avec les velcros prévus à cet effet sur les arceaux respectifs (C). Attachez la tente intérieure à la tente extérieure aux quatre points de fixation au sol en fermant les boucles clip et mettez la tente extérieure sous tension en tirant sur les sangles (D).

ZH

用地钉将内帐固定在地面角点上(A)。现在将外帐放在内帐上(B),并用规定的粘合带将其固定在相应的撑杆上(C)。锁紧插入式扣件,并拉紧带子使外帐张紧,这样在地面的四个角点上将内帐与外帐相连(D)。

STEP 4 / SCHRITT 4 / ÉTAPE 4 / 步骤 4

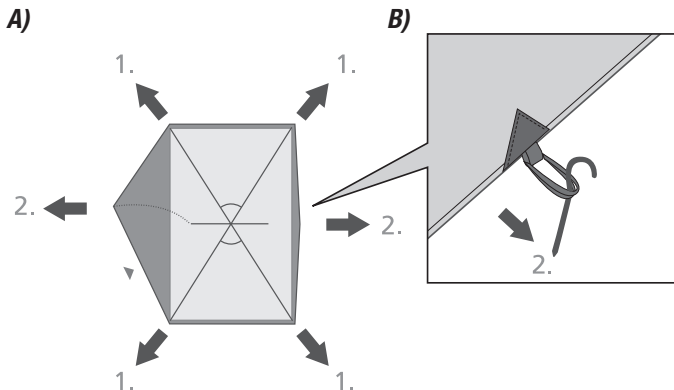

EN

Then, take hold of the remaining anchor loops, pull the vestibules out and peg them out (A). The SKYROCKET II DOME tent with only one vestibule can be tensioned using the anchor point on the side without an entrance.

Peg out the remaining guylines to make the tent stable in case of a storm (C). The guylines should be pegged out in line with the poles and seams of the dome construction. When wet, the tent material may stretch slightly. Reguy if necessary.

DE

Ziehe nun alle übrigen Befestigungsschlaufen an den Apsiden aus und befestige diese mit weiteren Heringen (A). Das SKYROCKET II DOME mit nur einer Apsis spannst Du am Befestigungspunkt auf der Seite ohne Eingang ab (B).

Spanne dein Zelt anschließend mit Hilfe der dafür vorgesehenen Abspannleinen und der restlichen Heringe sturmstabil aus (C). Die Ausrichtung der Abspannleinen sollte dem Stangen- und Nahtverlauf der Kreuzkuppel folgen. Bei Nässe kann sich das Zeltmaterial dehnen. Es muss dann etwas nachgespannt werden.

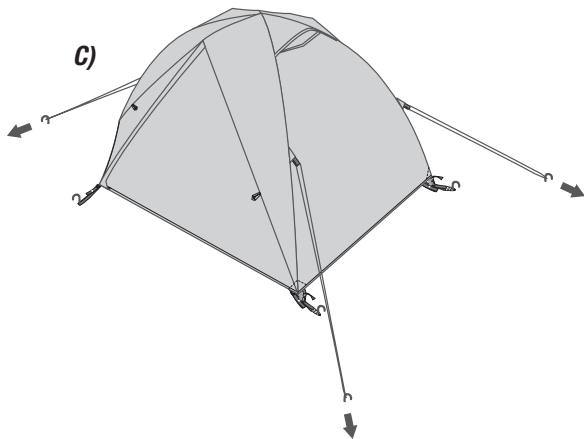

FR

Déployez à présent toutes les boucles de fixation restantes sur les apsides et fixez-les avec des sardines (A). Le modèle SKYROCKET II DOME est doté d'une seule apside qu'il faut haubaner sur le point de fixation situé sur le côté sans entrée (B).

Puis tendez votre tente à l'aide des sardines restantes et des haubans prévus à cet effet de manière à ce qu'elle résiste au vent fort (C). Les haubans doivent être fixés dans l'alignement des arceaux et des coutures de la coupole en croix. En cas d'humidité le matériau de la tente peut se détendre. Il faut alors légèrement la retendre.

ZH

现在，拉出帐篷半圆形部分所有剩余的固定套环，并用其余地钉将其固定(A)。仅带有一个半圆形部分的SKYROCKET II DOME在不带入口的侧面锚固(B)。

随后，借助规定的锚固绳和剩余地钉对帐篷进行锚固，使其具有抗风暴稳定性(C)。锚固绳的方向应沿着十字形帐顶的撑杆和接缝走向。潮湿情况下帐篷材料会膨胀。必须再略微张紧。

ZIPVENT / ZIPVENT / ZIPVENT / 拉链通风孔



EN

The tent is ventilated through the roof vents and the adjustable door. The vents are arranged so that the tent is ventilated with a stack effect. The size of the lower ventilation can be adjusted as desired:

Open the tent door and roll the open area of the door upwards on the inside. Slide the rolled-up door partway through the zip loop on the inside and fasten this roll using the loop mechanism.

DE

Die Belüftung des Zeltes findet über die Dachbelüftung statt, sowie über eine individuell regulierbare Öffnung der Tür. Die Anordnung der Lüftungen ist so konzipiert, dass das Zelt mit einem Kamineffekt durchlüftet wird. Die Größe der unteren Lüftung kannst du nach Bedarf regulieren:

Öffne die Zelttür und rolle den geöffneten Bereich der Tür nach oben innen ein. Ziehe die aufgerollte Tür ein Stück durch das Band auf der Innenseite des Reißverschlusses und fixiere diese Rolle mit dem Verschlussmechanismus.

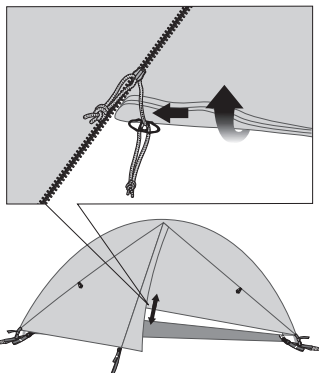

FR

L'aération de la tente se fait par l'aération de la tente, ainsi que par l'ouverture de l'entrée réglable individuellement. La disposition des aérations est conçue de manière à ce que la tente soit aérée par l'effet de cheminée. La taille des aérations inférieures peut être réglée en fonction des besoins :

ouvrez l'entrée de la tente et enroulez la partie ouverte vers le haut à l'intérieur. Passez une partie de la porte enroulée dans la sangle côté intérieur du zip, puis fixez ce rouleau avec le mécanisme de fermeture.

ZH

帐篷通风通过帐顶通风系统以及门上一个可个性化调节的通风孔进行。通风布局的设计，使帐篷通过烟囱效应通风。下面通风系统的大小可根据需要进行调节：

打开帐篷门，朝上向内卷起门打开部分。用拉链内侧的带子拉卷起的门，并用锁闭机构固定此卷起部分。

FOLDING INSTRUCTIONS / FALTANLEITUNG / INSTRUCTIONS DE PLIAGE / 折叠说明

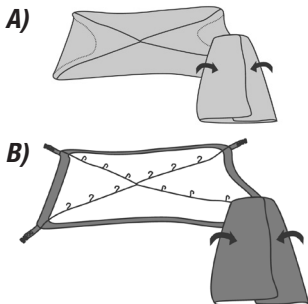

EN

In order to simplify the packing and future pitching procedures, roll the guylines up as short as possible and take note of the following steps: Fold the flysheet separately. Fold in the vestibules and then fold it lengthwise twice (A). Follow the same procedure when folding the inner tent, ensuring the more robust underside is on the outside (B).

Lay the folded flysheet on the folded inner tent (C) and then roll them up around the pole bag (D).

DE

Um das Einpacken und den nächsten Aufbau zu erleichtern, fasse die Abspannleinen so kurz wie möglich und beachte folgende Schritte: Falte das Außenzelt separat, indem du die Apsis einschlägst und es längs zweimal umschlägst (A). Gehe beim Innenzelt genauso vor, die robustere Unterseite liegt außen (B).

Lege das gefaltete Außenzelt auf das gefaltete Innenzelt (C) und rolle es mit Hilfe des Stangenpackbeutels ein (D).

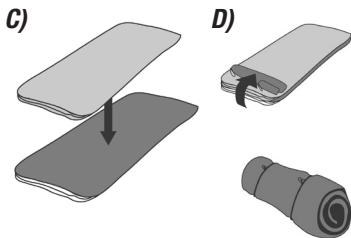

FR

Afin de simplifier le rangement et un futur montage, roulez les haubans au plus court et suivez les étapes suivantes : Pliez la tente extérieure séparément en rabattant les apsidés vers l'intérieur et en repliant la tente deux fois dans le sens de la longueur (A). Procédez de la même façon pour la tente intérieure en veillant à ce que le côté robuste soit à l'extérieur (B).

Posez la tente extérieure pliée sur la tente intérieure pliée (C) et enroulez-les autour du sac d'armatures (D).

ZH

为了方便包装和以后的搭建，触摸锚固绳的时间请尽可能短，并注意下列步骤：

请将外帐单独折叠。将圆形部分往里叠进，再纵向折叠两次(A)。内帐以同样的步骤进行折叠，并将结实的底面朝外(B)。

请将折叠好的外帐放在折叠好的内帐上(C)，并借助帐杆袋卷起(D)。

EN

REPAIRS: Repair materials for minor repairs during usage are provided. Production faults will be repaired under the terms of our guarantee. Our service department will be pleased to perform other repairs for a small charge. Please send in your cleaned tent via your nearest dealer, enclosing clear repair instructions and proof of purchase.

STORAGE: Allow your tarp to dry thoroughly while still assembled before storing it for any longer period. This will prevent mildew and damp stains forming.

UV RADIATION: Ultraviolet (UV) radiation damages all modern tent materials over the course of time. The special polyester tent material cannot permanently defy the effects of nature. For this reason, please avoid subjecting the tent to intensive sunlight for extended periods of time. JACK WOLFSKIN will not assume any liability for damage caused by ultraviolet radiation.

ADDITIONAL TIPS: Correct initial tensioning of the poles, the flysheet and the guylines is essential for a secure pitch and optimum wind stability. Check that the poles are correctly positioned and seated and always tension the flysheet and the guylines correctly. Take your time; a few minutes spent checking the tent during pitching will mean that you can relax when the weather next turns bad!

SEAM SEALANT: The important seams are specially tape-sealed. However, we do recommend additional sealing with the PU seam sealant provided, particularly at those points of the seam where tapes or rubber tensioning loops are integrated into the seam and thus interrupt the continuity of the tape seal. We offer no guarantee on the seam taping of the seams.

DE

REPARATUREN: Reparatur-Materialien für kleine Reparaturen unterwegs liegen bei. Produktionsfehler werden im Rahmen der Garantieleistungen repariert. Andere Reparaturen führen wir gegen eine Gebühr gerne aus. Schicke das gereinigte Zelt mit klarer Reparatur-Kennzeichnung/-Anweisung und dem Kaufbeleg über deinen Fachhändler ein.

LAGERUNG: Bevor du dein Zelt längere Zeit lagerst, muss es vollkommen durchgetrocknet sein, sonst besteht die Gefahr von Schimmel- und Stockfleckenbildung.

UV-STRAHLUNG: Ultraviolette (UV) Strahlung zerstört mit der Zeit alle modernen Zeltmaterialien. Das spezielle Polyester-Zeltmaterial kann auf Dauer der Natur nicht trotzen. Bitte vermeide deshalb dauerhafte intensive Sonneneinwirkung. JACK WOLFSKIN übernimmt keine Garantie für Schäden durch UV-Strahlung.

WEITERE TIPPS: Die stramme Grundspannung der Stangen, des Überzeltes und der Abspannleinen ist die Voraussetzung für besten Stand und Sturmstabilität deines Zeltes. Überprüfe den Sitz der Stangen und spanne Überzelt und Abspannleinen immer straff aus. Investiere beim Aufbau ruhig ein paar Minuten mehr an Zeit und Mühe, dann kannst du beim nächsten Wettereinbruch ganz entspannt sein.

NAHTDICHTER: Die wichtigsten Nähte sind mit einer speziellen Nahtband-Versiegelung versehen. Es empfiehlt sich, Nahtstellen, in die Bänder oder Gummilitzen mit eingefasst sind und die so die Bandabklebung unterbrechen, von innen und außen zusätzlich mit beiliegendem PU-Nahtdichter abzudichten. Eine Garantie für die Verklebung ist ausgeschlossen.

RÉPARATIONS : Un kit de réparation pour les petites réparations en voyage est fourni. Les défauts de fabrication seront réparés dans le cadre de la garantie. Nous effectuons volontiers toutes autres réparations moyennant un paiement. Faites-nous parvenir la tente via votre revendeur en indiquant clairement les endroits à réparer, accompagné de votre preuve d'achat.

STOCKAGE : Avant de stocker votre tente pour une durée prolongée, veillez à ce qu'elle soit complètement sèche, faute de quoi des taches de moisissures ou d'humidité peuvent se former.

RAYONS UV : Au fil du temps, les rayons ultraviolets (UV) endommagent tous les matériaux modernes de tentes. Le matériau de tente spécial en polyester ne résiste pas aux effets du temps sur le long terme. C'est pourquoi, il est conseillé d'éviter toute exposition prolongée et intensive au soleil. JACK WOLFSKIN décline toute responsabilité quant aux dommages causés par des rayonnements UV.

AUTRES CONSEILS : Une forte tension de base des piquets, de la tente extérieure et des haubans garantira une bonne stabilité et une meilleure résistance aux intempéries de votre tente. Vérifiez le bon maintien des arceaux et tendez toujours fortement la tente extérieure et les haubans. Mieux vaut prendre quelques minutes de plus pour le montage, pour être tranquille lorsque le mauvais temps arrive.

IMPERMÉABILISANT À COUTURES : Les coutures importantes sont recouvertes d'une bande scellée spéciale. Il est recommandé de sceller de nouveau les endroits des coutures, où des bandes ou bien des cordons en caoutchouc ont

été intégrés et interrompent ainsi la bande scellée, avec l'imperméabilisant à coutures en polyuréthane fourni, en l'appliquant de l'intérieur et de l'extérieur. Le collage est exclu de la garantie.

维修：附带用于途中小修小补的维修材料。生产缺陷在质量保证和保修框架内修理。我们在收取一定费用情况下，乐于提供其他维修。请将清洁后的帐篷以及明确的维修标记/维修说明，包括您的购买凭据通过您的专业经销商寄给我方。

存储：在将您的帐篷长时间存储前，必须使其彻底干燥，否则会有发霉以及构成霉斑的危险。

紫外线辐射：紫外线辐射会破坏所有时尚的帐篷材料。特种聚酯帐篷材料不能长期抵御自然的侵蚀。因此请避免持久的高强度日光作用。对紫外线辐射造成的损伤，JACK WOLFSKIN 不承担责任。

其他提示：绷紧帐杆、帐顶以及锚固绳的基本张力是使帐篷具有最佳搭建状态，并具气候稳定性的前提条件。请您检查帐杆是否插好，并使外帐和锚固绳始终绷紧。在搭建时请多花几分钟时间并多点耐心，这样在下次风云突变时您可完全放松。

内接缝密封：重要接缝用一种专用接缝带进行了蒙护密封。建议在带子或松紧带接缝处以及带子胶合容易断裂处，用随附的PU接缝密封材料从内、外加以密封。不承担任何形式的粘合质保。

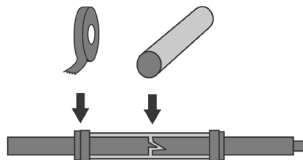



wolfskin.com/SKYROCKET-II-DOME-QR

EN

SKYROCKET II/III DOME tents are classic double dome tents for two to three persons and feature innovative JACK WOLFSKIN details. The additional ceiling pole forms weatherproof entrance vestibules with space for additional equipment. In tropical regions or in hot weather the flysheet can be dispensed with entirely. The inner tent then serves as a comfortable, insect-proof accommodation unit.

Additional useful features include a versatile roll-shut pack sack, mesh storage pouches and drying line loops in the inner cabin.

DE

SKYROCKET II/III DOME sind klassische 2-BogenKuppelzelte für 2–3 Personen mit innovativen JACK WOLFSKIN Details. Die zusätzliche Dachstange bildet wetterfeste Eingangsapsiden mit Platz für zusätzliche Ausrüstung. In tropisch-heißen Gegenden kann das Überzelt auch ganz weggenommen werden und das Innenzelt dient dann als komfortabler Moskitoschutz.

Zusätzlichen Nutzen bieten der variable Rollpacksack, die Netztaschen und Wäscheleinen-Schlaufen im Innenzelt.

www.jack-wolfskin.com

JACK WOLFSKIN

Ausrüstung für Draussen GmbH & Co. KGaA

Jack Wolfskin Kreisel 1

65510 Idstein · Germany



wolfskin.com/SKYROCKET-III-DOME-QR

FR

Les modèles **SKYROCKET II/III DOME** sont des tentes coupole classiques à 2 arceaux pour 2–3 personnes avec des détails innovants JACK WOLFSKIN. L'arceau du toit supplémentaire forme des apsidés résistantes aux intempéries qui offrent de la place pour l'équipement complémentaire. Dans les régions tropicales chaudes, la tente extérieure peut être entièrement retirée et la tente intérieure fait ainsi office de moustiquaire confortable.

Le sac enroulé variable, les poches et les boucles de fixation pour une corde à linge sur la tente intérieure offrent encore plus de confort.

ZH

SKYROCKET II/III DOME 是传统的双拱圆顶帐篷，可供 2 至 3 人使用，带有创新的 JACK WOLFSKIN 细节。附加的帐顶撑杆形成防风雨的圆型出口，并有位置放置附加装备。在热带炎热地区，外帐可完全除去。内帐可起到舒适的防蚊保护作用。可调的卷绕包装袋、内帐中的网袋和晾衣绳提供附加的用途。